

# OPERATION MANUAL



## MODEL:

- \* Please write down the model name.  
(Refer to the rating label.)
- \* Du bedes skrive modelnavnet ned.  
(Der henvises til klassificeringsetiketten.)
- \* Merkitse mallin nimi muistiin.  
(Katso luokitusmerkkiä.)
- \* Skriv ned modelnavnet.  
(Se typeskiltet.)
- \* Vänligen skriv ner namnet på modellen.  
(Se klassificeringsetikett.)
- \* Proszę zapisać nazwę modelu.  
(patrz etykieta znamionowa)
- \* Įrašykite modelio pavadinimą.  
(Žiūrėkite vardinių duomenų etiketę.)
- \* Kirjutage mudeli nimi üles.  
(Vt andmesilti.)
- \* Lūdzu, uzrakstiet modeļa nosaukumu.  
(Skatiet raksturlielumu uzlīmi.)

OPERATION MANUAL  
AIR CONDITIONER (Wall Mounted type)  
Before using this product, read these instructions thoroughly  
and keep this manual for future reference

English

BRUGSANVISNING  
KLIMAANLÆG (Vægtype)  
Inden dette produkt tages i brug, skal du læse disse instruktioner  
grundigt og beholde denne vejledning til senere reference.

Dansk

KÄYTTÖOHJE  
ILMASTOINTILAITE (Seinään kiinnitettävä laite)  
Lue nämä ohjeet huolellisesti ennen laitteen käyttämistä ja  
säilytä niitä tulevia tarpeita varten.

Suomi

BRUKERVEILEDNING  
KLIMAANLEGG (Veggmontert modell)  
Før man bruker dette produktet skal man lese disse instruksjonene  
grundig og ta vare på instruksjonene for senere bruk.

Norsk

BRUKSANVISNING  
LUFTKONDITIONERING (Väggmonterad modell)  
Innan du använder denna produkt, läs dessa anvisningar  
noggrant och spara denna manual för framtida referens.

Svenska

INSTRUKCJA OBSŁUGI  
KLIMATYZATOR (Ścienny)  
Przed rozpoczęciem korzystania z produktu należy dokładnie zapoznać  
się z instrukcjami i zachować niniejszy dokument do użytku w przyszłości.

Polski

EKSPLOATACIJOS VADOVAS  
ORO KONDICIONIERIUS (Sieninis tipas)  
Prieš naudodamiesi šiuo gaminiu, atidžiai perskaitykite šias  
instrukcijas ir pasilikite šį vadovą, kad galėtumėte pasinaudoti ateityje.

Lietuvių

KASUTUSJUHEND  
ÕHUKONDITSIONEER (Seinale paigaldatav)  
Lugege enne toote kasutamist juhised läbi ja säilitage juhend  
tuleviku tarbeks.

Eesti

LIETOŠANAS INSTRUKCIJA  
GAISA KONDICIONIERIS (Pie sienas piestiprināma ierīce)  
Pirms izmantosiet šo produktu, lūdzu, rūpīgi izlasiet sekojošos  
norādījumus un saglabājiet šo rokasgrāmatu turpmākai lietošanai.

Latviski



PART No. 9387858068-02

# Sisukord

1. ETTEVAATUSABINÕUD .....	1
2. ETTEVALMISTAMINE .....	2
3. OSADE NIMETUSED .....	3
3.1. Siseseade .....	3
3.2. Kaugjuhtimispult .....	3
3.3. Patareide sisestamine .....	5
4. PÕHIFUNKTSIOONID .....	5
5. ÕHUVOOLU SEADED .....	5
5.1. Ventilatori kiiruse seadistus .....	5
5.2. Õhuvoolu suuna seadistus .....	5
6. TAIMERI KASUTAMINE .....	6
6.1. Nädalataimer .....	6
6.2. Sisse- või väljalülitustaimer .....	7
6.3. Programmitaimer .....	7
6.4. Unetaimer .....	7
7. ENERGIASÄÄSTUFUNKTSIOON .....	7
7.1. Säätufunktsioon .....	7
8. MUUD FUNKTSIOONID .....	7
8.1. Täisvõimsuse režiim .....	7
8.2. Välisseadme vaikne töö .....	8
8.3. Küttefunktsioon temperatuurini 10 °C .....	8
9. WLANi kaudu juhtimine .....	8
9.1. Kasutamisega seotud ettevaatusabinõud .....	8
9.2. WLANi kaudu juhtimise seadistamine .....	10
10. SEADED PAIGALDAMISEL .....	11
10.1. Kaugjuhtimispuldi kohandatud koodi seadistamine .....	11
11. PUHASTAMINE JA HOOLDUS .....	11
12. ÜLDINE TEAVE .....	13
13. LISAVARUSTUS .....	14
13.1. Juhtmega kaugjuhtimispult .....	14
13.2. Rühma juhtimine .....	14
14. VEAOTSING .....	14

## 1. ETTEVAATUSABINÕUD

Kehavigastuste ja vara kahjustamise vältimiseks lugege see peatükk enne toote kasutamist hoolikalt läbi ning järgige ettevaatusabinõusid.

Vale kasutamine või juhiste eiramine võib põhjustada vigastusi või kahjustusi, mille tõsidus on jaotatud järgmiselt.



### HOIATUS

Tähistab hoiatust raske kehavigastuse või surma ohu kohta.



### ETTEVAATUST

Tähistab hoiatust kehavigastuse või varakahjustuse ohu kohta.



Tähistab tegevust, mis on KEELATUD.



Tähistab tegevust, mis on KOHUSTUSLIK.



### HOIATUS



- Tootes ei ole kasutatud osi, mida kasutaja saaks hooldada. Toote parandamise, paigaldamise või teisealdamise asjus pöörduge volitatud teenindustöötajad poole. Vale paigaldamine või käitus võib kaasa tuua lekke-, elektrilöögi- või tuleohu.
- Rikke, näiteks põlemislõhna, ilmnesisel tuleb õhukonditsioneer viivitamatult välja lülitada ja elektrivõrgust eraldada kas kaitselüliti väljalülitamisega või pistiku pistikupesast eemaldamisega. Seejärel tuleb pöörduda volitatud teenindustöötajadpoole.
- Vaadake, et elektrijuhe ei saaks kahjustada. Kui see on kahjustatud, peaks ohu vältimiseks selle asendama ainult volitatud hoolduspõhjal.
- Jahutusvedeliku lekke korral tagage, et see ei puutuks kokku tule või süttimisohlike ainetega ja pöörduge volitatud teenindustöötajate poole.
- Äikesetormi või välgulöögi ohu korral lülitage õhukonditsioneer puldist välja ning vältige toote või elektriallika puudutamist, et vältida elektrilöögi ohtu.
- Seadet ei tohi kasutada lapsed, füüsilise, mee- või vaimse puudega inimesed, ega isikud, kel puuduvad seadme suhtes teadmised või kogemused, välja arvatud juhul, kui nende ohutuse eest vastutav isik valvab kasutuse üle või annab selle kasutamise kohta juhiseid. Lapsi tuleb valvata, et nad ei mängiks õhukonditsioneeriga.
- Visake pakkematerjal ohutult ära. Rebige kilekotid katki ja visake ära, et lapsed ei saaks nendega mängida. Kui lapsed pakkematerjaliga mängivad, võib tekkida lämbumisohu.



- Seadme käivitamiseks või väljalülitamiseks ärge kasutage pistiku pistikupesasse panemist või välja võtmist või kaitselüliti.
- Ärge kasutage toote läheduses tuleohtlikke gaase.
- Ärge jääge mitmeks tunniks jahedasse õhuvoolu.
- Ärge pange sõrmi või muid esemeid toote välja- või sisselaskeavasse.
- Ärge kasutage õhukonditsioneereri märgade kätega.



### ETTEVAATUST



- Kasutamise ajal tagage aeg-ajalt õhutamine.
- Kasutage toodet ainult koos paigaldatud õhufiltritega.
- Veenduge, et elektroonikaseadmed oleksid sellest tootest vähemalt 1 m kaugusel.
- Kui toodet ei kasutata pikema perioodi vältel, võtke see elektrivõrgust välja.
- Pärast pikaajalist kasutamisperioodi kontrollige, mis seisus on siseseadme tugi, et ei tekiks mahakukkumise ohtu.
- Valige hoolikalt õhuvoolu suunda ja toatemperatuuri, kui kasutate toodet ruumis, kus on imikuid, lapsi, eakamaid või haigeid inimesi.
- Hoidke välisseadme ümbrus puhtana ja korras ning ärge pange selle lähedale esemeid. Mis tahes väljalaskeavasid blokeerivad või neisse sattuvad esemed võivad põhjustada toote talitlushäireid.



- Ärge juhtige õhuvoolu tulekoldesse või küttekehadele.
- Konditsioneerid ei tohi kinni katta või takistada.
- Ärge rõhuga radiaatori labadele.
- Ärge ronige tootele ega asetage või riputage selle külge esemeid.

## ⚠ ETTEVAATUST

- Ärge jätke toote alla elektriseadmeid ega majapidamise esemeid. Kondensaadi tilkumine võib need märjaks teha, neid kahjustada või põhjustada rikkeid.
- Ärge pange toodet vee alla.
- Ärge kasutage toodet toidu, taimede, loomade, täppisinstrumentide, kunstiteoste ega muude esemete säilitamiseks. See võib mainitud asju pikema ajal vältel kahjustada.
- Ärge jätke loomi või taimi õhukonditsioneereri õhuvoolu ette.
- Ärge jooge õhukonditsioneerist võetud vett.
- Ärge tõmmake elektrijuhtmetest.
- Ärge puudutage seadme hooldamise ajal toote sisseehitatud soojusvaheti alumiiniumribisid, kehavigastuse oht.
- Ärge seiske seadme kasutamisel või puhastamisel ebastabiilsetel astmetel. Need võivad ümber minna ja põhjustada vigastusi.

See seade sisaldab fluoritud gaase (F-gaase).

### R32 jahutusvedeliku mudel

Vaadake toote jahutusvedeliku tüüpi andmesildilt.

## ⚠ HOIATUS

- Seadme paigaldus-, kasutus- ja hoiuruumi põrandapindala peab olema suurem kui X m<sup>2</sup>.

Jahutusvedeliku kogus M (kg)	Ruumi minimaalne pindala X (m <sup>2</sup> )
M ≤ 1,22	-
1,22 < M ≤ 1,23	1,45
1,23 < M ≤ 1,50	2,15
1,50 < M ≤ 1,75	2,92
1,75 < M ≤ 2,0	3,82
2,0 < M ≤ 2,5	5,96
2,5 < M ≤ 3,0	8,59
3,0 < M ≤ 3,5	11,68
3,5 < M ≤ 4,0	15,26

(IEC 60335-2-40)

- Seadet tuleb hoida ruumis, kus puuduvad süttimisallikad (nt lahtine tuli, töötav gaasiseade või töötav elektriline kütteseade).
- Seadet tuleb hoida hästi ventileeritud ruumis.
- Pidage meeles, et jahutusvedelikud võivad olla lõhnavabad.
- Seadet tuleb hoida nii, et vältida mehaaniliste kahjustuste tekkimist.
- Utiliseerige toote nõuetekohaselt, kehtivate eeskirjade järgi.
- Siseseadme transportimise või teisaldamise ajal tuleb torud kaitseks katta seinakinnitusega konkskanduriga. Ärge liigutage seadet torudest kinni hoides. (Toruliitmikele mõjuv surve võib põhjustada seadme töö ajal tuleohtliku gaasi lekke).
- Ärge paigaldage seadet mineraalõliga saastatud alasse, nagu näiteks tehasesse, või alasse, mis sisaldab suurt kogust õlipritsmeid või auru, näiteks kööki.
- Ärge kasutage seadme sulamisprotsessi kiirendamiseks või seadme puhastamiseks muid vahendeid, kui tootja soovitatud.
- Ärge torgake läbi ega põletage.

Sise- või välisseadmel olevate sümbolite selgitus.



### HOIATUS

See sümbol näitab, et toode kasutab tuleohtlikku jahutusvedelikku. Kui jahutusvedelik lekib ja puutub kokku välissüüteallikaga, võib tekkida tulekahju oht.



### ETTEVAATUST

See sümbol näitab, et kasutusjuhendit tuleb hoolikalt lugeda.



### ETTEVAATUST

See sümbol näitab, et hoolduspersonal peab käituma seda seadet lähtudes paigaldusjuhendist.



### ETTEVAATUST

See sümbol näitab, et on olemas teave, näiteks kasutusjuhend või paigaldusjuhend.

## 2. ETTEVALMISTAMINE



### HOIATUS



- Vaadake, et imikud või lapsed ei saaks patareisid kätte, on allaneelamisohu.



### ETTEVAATUST



- Patareist lekkinud vedeliku kokkupuutel naha, silmade või suuga loputage koheselt rohke puhta veega ning pöörduge arsti poole.
- Eemaldage koheselt tühjenenud patareid, realiseerides järgige riigis kehtivaid nõudeid ja seadusi.



- Ärge üritage kuivpatareisid laadida.
- Ärge kasutage uuesti laetud kuivpatareisid.

### Siseseadme tarvikud

Kontrollige, kas komplekti kuuluvad järgmised tarvikud.

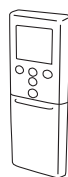

Kaugjuhtimispult



Kaugjuhtimispuldi hoidik



Isekeermestuvad kruvid

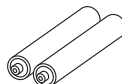

Patareid

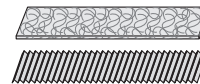

Õhupuhasfiltrid

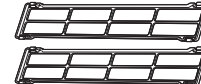

Filtrihoidikud

### Kaugjuhtimispuldi hoidiku paigaldamine

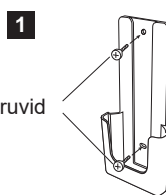

1

Kruvid

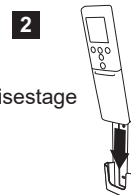

2

Sisestage

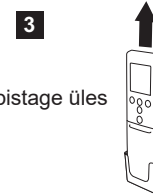

3

Libistage üles

### 3. OSADE NIMETUSED

#### ⚠ ETTEVAATUST

! Puldi ja siseseadme vahelise ühenduse tagamiseks peab signaali vastuvõtja olema eemal järgmistest esemetest:

- Otsene päikesevalgus või tugev valgus
- Lameda ekraaniga teler

Kui ruumis on luminofoorlampe (inverter-tüüpi lambid), võib signaalside olla häiritud. Sel juhul küsige nõu poest, kust seadme ostsite.

#### 3.1. Siseseade

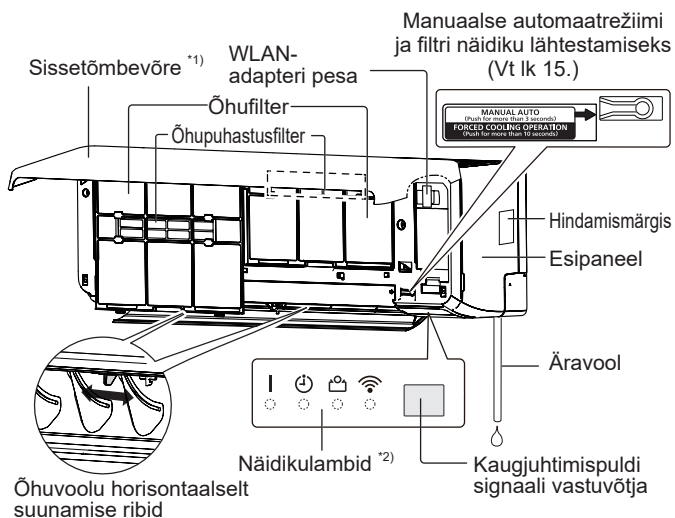

\*1) Enne käivitamist kontrollige, kas sissetõmbevõre on täielikult suletud. Mittetäielik sulgemine võib mõjutada seadme nõuetekohast tööd või jõudlust.

\*2) Näidikulambid põlevad järgmistes tingimustes. See ei näe, kui näidikulamp on välja lülitatud.

	Nimi	Värv	Kasutamine või tingimus
	Kasutamine	Roheline	Tavakasutus
🕒	Taimer	Oranž	Taimeri kasutamine
📦	Säästlikkus	Roheline	Säästurežiim Küttesfunktsioon temperatuurini 10 °C
📶	WLAN	Oranž	WLANi kaudu juhtimine on aktiivne.

#### 3.2. Kaugjuhtimispult

Valikulise kaugjuhtimispuldi kasutamisel võib selle välimus ja kasutusprotseduur olla erinev. Üksikasjalikke juhiseid vaadake asjakohase kaugjuhtimispuldi kasutusjuhendist.

\* : Seadistada tuleb, kui kuvatakse iga funktsiooni sättekuv.

| : Nupp on kasutatav ainult töötava õhukonditsioneeriga.

📶 : Juhis on seotud WLANi kaudu juhtimisega.

#### Signaali saatja

Suuna pult siseseadmel oleva vastuvõtja poole.

- Kasutusraadius ca 7 m.
- [▲] ilmub signaali edastamise ajal.
- Siseseade annab helisignaali märku, kui ta võtab signaali korralikult vastu. Kui helisignaali ei ole kuulda, siis vajutage uuesti nuppu.

#### Kaugjuhtimispuldi ekraan

Selles lõigus on illustreeritud kõikide näidikuid. Tegelik kasutamises on ekraanil kuvatav seotud vajutatud nupuga ja näitab ainult iga režiimiga seotud näidikuid.

#### Põhirežiimide jaoks .....Vt lk 5.

🔘/| Käivitab või peatab konditsioneerit töös.

MODE | Töörežiimi muutmine. \*|

TEMP. ⬆️ ⬇️ | Reguleerib seadistustemperatuuri. \*|

#### Küttesfunktsiooni jaoks temperatuurini 10 °C ... Vt lk 8.

🔥 10°C HEAT | Aktiveerib küttesfunktsiooni temperatuurini 10 °C.

#### Energiasäästutegevuse jaoks .....Vt lk 7.

ECONOMY | Aktiveerib või inaktiveerib Säästurežiimi. |

#### Välisseadme vaikse töö jaoks

.....Vt lk 8.

OUTDOOR UNIT LOW NOISE | Aktiveerib või inaktiveerib välisseadme vaikse töö.

Ärge seda nuppu tavalisel kasutamisel vajutage.

See käivitab testrežiimi (kasutamiseks ainult volitatud teenindajatele).

**MÄRKUSED.** Kui testrežiim algab tahtmatult, vajutage nupule 🔘 sellest loobumiseks.



## ETTEVAATUST

- Kaugjuhtimispuldi kaitsmiseks:
  - Hoidke pulti eemal otsesest päikesevalgusest ja üleliigsest soojusest.
  - Eemaldage patareid enne kui jätate toote pikemaajaliselt kasutamisest välja.
- Kaugjuhtimispuldi ja siseseadme vahele jäävad kardinad või seinad võivad takistada signaali edastamist.
- Vaadake, et pult ei saaks tugevaid lööke.
- Ärge valage puldile vett.

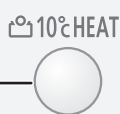
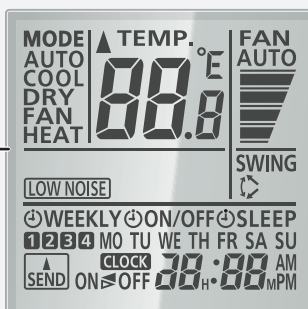

MODE

FAN

ECONOMY

SWING

OUTDOOR UNIT  
LOW NOISE

SET

WEEKLY

ON/OFF

SLEEP

TIMER  
SETTING

SELECT

NEXT

SEND

SELECT

BACK

CLOCK  
ADJUST

TEST RUN

RESET

### Täisvõimsuse režiimi kohta .....Vt lk 7.

**POWERFUL** Aktiveerib või inaktiveerib Täisvõimsuse režiimi. |



### Õhuvoolu seadistuste kohta .....Vt lk 5.

**FAN** Muudab ventilaatori kiirust. \*|

**SWING** Määrab automaatse muutsuunalise režiimi. \*|

**SET** Muudab vertikaalset õhuvoolu. |

### Taimeri toimingute jaoks .....Vt lk 6.

**WEEKLY** Aktiveerib või inaktiveerib nädalataimeri.

**ON/OFF** Aktiveerib või inaktiveerib sisselülitus-, väljalülitus- või programmitaimeri.

**SLEEP** Aktiveerib/inaktiveerib unetaimeri.

**TIMER SETTING** Käivitab taimeri seadistuse.

Saadab taimeri või kella seadistuse siseseadmele. \*

**SEND** All hoides lülitub WLANi seadistamise režiimi. (Vt lk 8.) |

**NEXT** Suunab taimeri või kella seadistuse järgmise etappi.

Suunab taimeri või kella seadistuse eelmise etappi.

**BACK ON/OFF** All hoides aktiveerib või inaktiveerib WLANi kaudu juhtimise. (Vt lk 10.) |

**SELECT** Reguleerib taimeri või kella seadistusväärtust.

**CLOCK ADJUST** Käivitab kella seadistuse.

### Pärast patareide vahetamist

**RESET** Vajutage seda nuppu, nagu on näidatud järgmisel joonisel. Kasutage pastapliatsi otsa või muud väikest objekti.

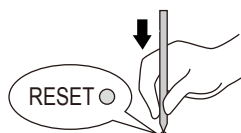

### 3.3. Patareide sisestamine

Patarei tüüp: R03/LR03/AAA × 2

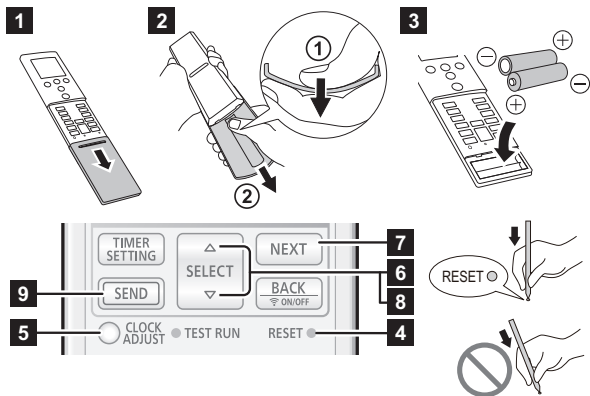

- 1 Tõmmake katet noole suunas ja avage, kuni see kinni jääb.
- 2 Eemaldage kate.
  - ① Pöörake kaugjuhtimispult ümber ja lükake kaane tagumise külge ning eemaldage küünised, kõverdades kaant.
  - ② Tõmmake kaant kõverdades noole suunas.
- 3 Asetage patareid, nagu on näidatud ülaltoodud joonisel.
- 4 Vajutage nuppu **RESET** nagu näidatud ülaltoodud joonisel. Kasutage pastapliiatsi otsa või muud väikest eset.
- 5 Vajutage **CLOCK ADJUST** nädalapäeva ja kella seadmise alustamiseks.
- 6 Vajutage nädalapäeva (E-P) määramiseks nuppu **SELECT** (△▽).
- 7 Vajutage jätkamiseks nuppu **NEXT**.
- 8 Vajutage kellaaja määramiseks nuppu **SELECT** (△▽). Vajutage nuppe kellaaja muutmiseks ühe minuti kaupa. Vajutage ja hoidke nuppe all kellaaja muutmiseks 10 minuti kaupa.
 

\* Ajanäidiku ümberlülitamiseks (12-tunnilt ⇔ 24-tunnile) vajutage **TEMP** (⊙/⊙).
- 9 Vajutage kella seadistamise lõpetamiseks nuppu **SEND**. Olge siseseadme lähedal. Kui vajutate nuppe eemalt, ei pruugita seadeid õigesti saata.
- 10 Paigaldage ja sulgege kate.

#### MÄRKUSED.

- Kasutage ainult näidatud tüüpi patareid.
- Ärge kasutage korraga eri tüüpi ega uusi ja kasutatud patareid.
- Tavakasutusel kestavad patareid ligikaudu 1 aasta.
- Kui märkate, et puldi kasutusraadius on märkimisväärselt vähenenud, siis vahetage puldi patareid ja vajutage nuppu **RESET**, nagu ülaltoodud joonisel näidatud.

## 4. PÕHIFUNKTSIOONID

### 3 sammu töö käivitamiseks

1. Töö käivitamiseks või peatamiseks vajutage nupule (⊙/|).
2. Töörežiimi valimiseks vajutage nupule **MODE**.  
Töörežiim muutub järgmiselt.  
 AUTO → COOL → DRY → FAN → HEAT  
 (Automaatne) (Jahutus) (Kuivatus) (Ventilaator) (Küte)
3. Soovitud temperatuuri seadistamiseks vajutage nupule **TEMP** (⊙/⊙).  
Temperatuur muutub sammuga 0,5°C.

Temperatuuri seadistusvahemik	
Automaatne/Jahutus/Kuivatus	18,0–30,0 °C
Kütmine	16,0–30,0 °C

#### MÄRKUSED.

- Jahutus- või kuivatusrežiimis seadke temperatuur madalamale kui praegune toatemperatuur.
- Jahutusrežiimis võib siseseadme ventilaator energia säästmiseks aeg-ajalt seiskuda, kui välisseade on seiskunud. Algses seadistuses on see funktsioon aktiivne. Funktsiooni inaktiveerimiseks pöörduge paigaldaja või teeninduse poole.
- Kütterežiimis,
  - seadke temperatuur kõrgemale kui praegune toatemperatuur.
  - kütterežiimile lülitudes pöörleb siseseadme ventilaator 3–5 minuti jooksul väga aeglaselt.
  - vajaduse korral lülitab automaatne sulatusprogramm kütte välja.
- Ventilaatorirežiimis pole temperatuuri juhtimine saadaval.

### Temperatuuriühiku muutmine

1. Vajutage nuppu (⊙/|), kuni kuvatakse kell.
2. Hoidke nuppu **TEMP** (⊙) all kauem kui 5 sekundit. Kuvatakse praegune temperatuuriühik. (Tehaseseade: °C)
3. Vajutage temperatuuriühiku muutmiseks nuppu **TEMP** (⊙/⊙). (°C ⇔ °F)
4. Vajutage seadistamise lõpetamiseks nuppu (⊙/|).  
Kui te nuppu 30 sekundi jooksul ei vajuta, määratakse kuvatav temperatuuriühik.

## 5. ÕHUVOOLU SEADED

### 5.1. Ventilaatori kiiruse seadistus

- ☞ Ventilaatori kiiruse juhtimiseks vajutage nupule **FAN**.  
Ventilaatori kiirus muutub järgmiselt.



Kui **AUTO** on valitud, sõltub ventilaatori kiirus töötingimustest.

Õhupuhastustoime suurendamiseks seadke ventilaatori kiiruseks Suur.

### 5.2. Õhuvoolu suuna seadistus

Õhuhulgla vahemike üksikasjade kohta vt „Õhuvoolu suunamise ulatus“.

#### Õhuvoolu vertikaalselt suunamise seadistus

- ☞ Vertikaalse õhuvoolu suuna muutmiseks vajutage nupule **SET**.

## ■ Õhuvoolu horisontaalse suunamise seadistus

### ⚠ ETTEVAATUST

⚠ Enne õhuvoogu horisontaalse suunamise seadistust kontrollige, kas õhuvoogu vertikaalse suunamise rullo on täielikult seisma jäänud.

☞ Kohenda kahte nuppu käsitsi.

## ■ Muutsuunalise õhuvoolu režiimi seadistus

☞ Muutsuunalise režiimi käivitamiseks või peatamiseks vajutage nuppu **SWING**.

**MÄRKUSED.** Muutsuunalise õhuvoolu funktsioon võib ajutiselt peatuda, kui siseseadme ventilaator töötab väga väiksel kiirusel või on peatunud.

## ■ Õhuvoolu suunamise ulatus

Õhuvoolu vertikaalne suunamine

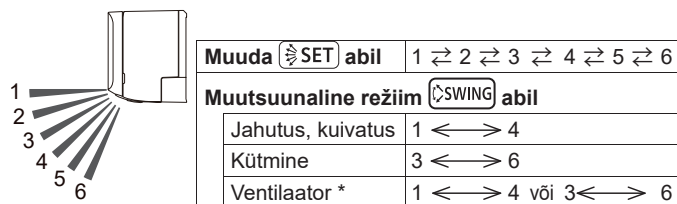

\* Muutsuunalise režiimi ulatus sõltub õhuvoolu suunamisest, mis on seatud enne muutsuunalist režiimi.

### MÄRKUSED.

- Ärge seadistage õhuvoolu ruloosid käsitsi.
- Automaat- või kütterežiimis jääb õhuvoolu suund asendisse 1 mõneks ajaks pärast režiimi käivitumist.
- Jahutus- või kuivatusrežiimis on soovitatav kasutada asendeid 1–3, et vältida kondensaadi tilkumist, mis võib kahjustada teie vara. Kui asend 4–6 on aktiivne nendes režiimides 30 minutit või rohkem, lülitub õhuvoolu suund asendisse 3 automaatselt.
- Mobiilirakenduse kasutamisel saab vertikaalset õhuvoolu valida 4 asendi seast.

## 6. TAIMERI KASUTAMINE

**MÄRKUSED.** Kui [ **☺** ] näidik siseseadmel vilgub, seadistage kell ja taimer uuesti. See vilkumine näitab, et sisemine kell on toite katkestuse tõttu vale. (Vt lk 13.)

### ■ Taimeri seadistamise protseduur

Enne taimeri seadistamist seadistage kell. (Vt jaotis „Kaugjuhtimispuhdi ettevalmistamine“.)

1. Vajutage nuppu **TIMER SETTING**.  
☺WEEKLY kaugjuhtimispuhdi ekraanil hakkab vilkuma.
2. Vajutage nuppu **SELECT** (△▽) taimeri kasutamiseks.  
Taimeri töörežiim muutub järgmiselt.

☺WEEKLY	Nädalataimer	Võimaldab määrata iga nädalapäeva kohta kuni neljast seadistusest koosneva toimingute ajakava.
☺ON/OFF [ ON ]	Sisselülitustaimer	Käivitab funktsiooni teie soovitud ajal.
☺ON/OFF [ OFF ]	Väljalülitustaimer	Peatab funktsiooni teie soovitud ajal.
☺ON/OFF [ ON/OFF ]	Programmitaimer	Töötab sisse- ja väljalülitustaimeri ja kombinatsioonina.
☺SLEEP	Unetaimer	Aitab teil magada mugavalt, seades õhukonditsioneerit töö järk-järgult mõõdukaks.

3. Vajutage nuppu **NEXT**.
  4. Määrake iga taimeri kasutamine.  
Üksikasju vaadake järgmistest taimeriseadistuste juhetest.
  5. Vajutage taimeri seadistamise lõpetamiseks nuppu **SEND**.  
Olge siseseadme lähedal.
- Taimeri seadistamise ajal selle tühistamiseks vajutage uuesti nuppu **TIMER SETTING**.

### 6.1. Nädalataimer

#### ■ Seadistuse üksikasjad

1. Valige nädalataimer jaotise „Taimeri seadistamise protseduur“ 2. etapis.
2. Vajutage nuppu **SELECT** (△▽), et valida programmi number ja nädalapäev.  
Valitud programmi number (1–4) ja nädalapäev hakkavad vilkuma.

MO	Esmaspäev
TU	Teisipäev
WE	Kolmapäev
TH	Neljapäev
FR	Reede
SA	Laupäev
SU	Pühapäev

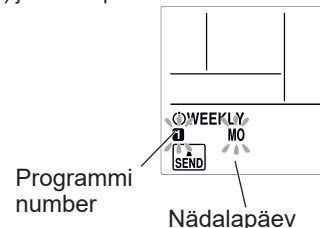

3. Vajutage nuppu **NEXT**.
4. Vajutage nuppu **SELECT** (△▽) taimerikasutuse valimiseks.  
(Ilma taimerita) (Sisselülitustaimer) (Väljalülitustaimer)

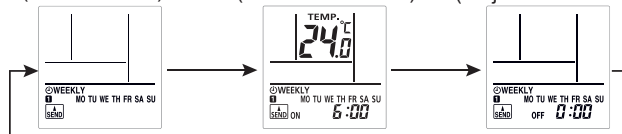

5. Vajutage nuppu **NEXT**.  
\* Kui teete 4. etapis valiku „Ilma taimerita“, naaseb seadistuskuvat 1. etappi.
6. Vajutage nuppu **SELECT** (△▽) sisse- või väljalülitusaja seadistamiseks.
7. Vajutage nuppu **NEXT**.  
\* Kui teete 4. etapis valiku „Väljalülitustaimer“, naaseb seadistuskuvat 1. etappi.
8. Vajutage nuppu **SELECT** (△▽) temperatuuri seadistamiseks.

#### Temperatuuri seadistusvahemik

Automaat-, jahutus- või kuivatusrežiim:	18,0 kuni 30,0 °C * Isegi juhul, kui valite väärtuseks 10,0, töötab õhukonditsioneer temperatuuril 18,0 °C.
Kütterežiim:	10,0 või 16,0 kuni 30,0 °C

9. Vajutage nuppu **NEXT**.  
Seadistuskuvat naaseb 1. etappi.
10. Vajutage kella seadistamise lõpetamiseks nuppu **SEND**.  
Olge siseseadme lähedal.

**MÄRKUSED.** Märgutuli [ **☺** ] siseseadmel ei sütti, kuigi seadistamine on lõpule viidud.

- Kui soovite naasta eelmisse etappi, vajutage nuppu **BACK** (☺ON/OFF).
- Ajakava kontrollimiseks kasutage nuppu **SELECT** (△▽), et sirvida nädalataimeri seadeid 1. etapis.  
Kontrollimise lõpetamiseks vajutage nuppu **TIMER SETTING**.
- Nädalataimeri väljalülitamiseks vajutage nuppu **☺WEEKLY**, kui kaugjuhtimispuhdi ekraanil kuvatakse ☺WEEKLY.  
Näidik kustub.

## MÄRKUSED.

- Töörežiimid on samad, mis viimasel korral enne töö peatamist, seega ei saa jahutamine → kütmine → jahutamine → kütmine tüüpi töid automaatselt seada.
- Kui määrate sisse- ja väljalülitustaimerit samal ajal, töötab sisselülitustaimer.
- Kui kaks sisselülitustaimerit seadistatakse samal ajal, töötab õhukonditsioneer programmis määratud järjekorras.
- Nädalataimerit ja teisi taimereid ei saa samal ajal kasutada. Kui kasutate sisse-/väljalülitustaimerit, programmitaimerit või unetaimerit samal ajal, kui nädalataimer on aktiveeritud, lülitatakse nädalataimer välja.
- Sellisel juhul aktiveerige nädalataimer pärast teise taimeri lõpetamist.
- Kui ühendatud on juhtmega kaugjuhtimispult (valikuline), on see funktsioon keelatud.

## Nädalataimeri näited

1. näide

	7:00	09:00	11:00	17:00	23:00
Esmaspäev kuni reede	Programm 1 Sees 26 °C Äratus	Programm 2 Väljas Tööleminek		Programm 3 Sees 28 °C Kojutulek	Programm 4 Väljas Magamaminek
Laupäev			(Taimeriseaded puuduvad)		
Pühapäev	(Sees)	Programm 1 Väljas (Sees)	Programm 2 Väljas (Sees)	Programm 3 Väljas (Sees)	Programm 4 Väljas (Sees)

2. näide. Saate määrata temperatuuriseaded nädalataimeris sisselülitustaimerit abil.

	7:00	09:00	17:00	23:00
Programm 1 Sees 28 °C	Programm 2 Sees 26 °C	Programm 3 Sees 27 °C	Programm 4 Sees 28 °C	

## 6.2. Sisse- või väljalülitustaimer

- Valige sisse- või väljalülitustaimer jaotise „Taimer seadistamise protseduur“ 2. etapis.
- Vajutage nuppu **SELECT** (△▽) sisse- või väljalülitusaja seadistamiseks.

Nupu vajutamisel: aeg muutub +5/-5 minuti kaupa.  
Nupu allhoidmisel: aeg muutub +10/-10 minuti kaupa.

- Sisse-/väljalülitustaimerit väljalülitamiseks vajutage nuppu **ON/OFF**, kui kaugjuhtimispuldi ekraanil kuvatakse **ON/OFF**. Näidik kustub.

## 6.3. Programmitaimer

- Sisse- ja väljalülitustaimerit seadistamine. (Vt „6.2. Sisse- või väljalülitustaimer“).
- Valige programmitaimer jaotise „Taimer seadistamise protseduur“ 2. etapis.

Esimesena töötab taimer, mille seadistatud aeg on praegusele kellaajale lähim.

Taimerit kasutamise järjekord kuvatakse järgmiselt.

Taimer	Näidik kaugjuhtimispuldil
Sisselülitustaimer → Väljalülitustaimer	<b>ON ▷ OFF</b>
Väljalülitustaimer → Sisselülitustaimer	<b>ON ◀ OFF</b>

**MÄRKUSED.** Saate programmitaimerit seadistada ainult 24 tunni kestel.

## 6.4. Unetaimer

- Valige unetaimer jaotise „Taimer seadistamise protseduur“ 2. etapis.
- Vajutage nuppu **SELECT** (△▽) töö peatumiseni jääva aja määramiseks.

Iga nupule vajutamine muudab aega järgmiselt:

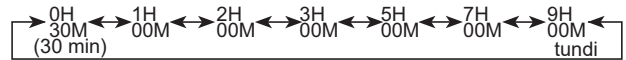

- Unetaimerit väljalülitamiseks vajutage nuppu **SLEEP**, kui kaugjuhtimispuldi ekraanil kuvatakse **SLEEP**. Näidik kustub.

Unetaimerit töö ajal muutub määratud temperatuur järgmise joonise järgi.

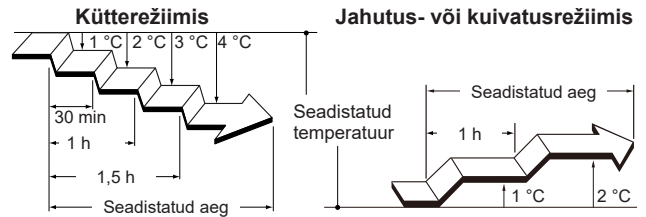

Pärast määratud aja möödumist lülitub õhukonditsioneerit töö välja.

## 7. ENERGIASÄÄSTUFUNKTSIOON

### 7.1. Säätufunktsioon

Säästab rohkem energiat kui muud töörežiimid, seadistades temperatuuri mõõdukaks.

- Säätufunktsiooni aktiveerimiseks/inaktiveerimiseks vajutage nupule **ECONOMY**.

Siseseadmel süttib näidik [ ].

Töörežiim	Toatemperatuur
Jahutus/ kuivatus	Paar kraadi kõrgem kui seatud temperatuur
Kütmine	Paar kraadi madalam kui seatud temperatuur

### MÄRKUSED.

- Jahutus-, kütte- või kuivatusrežiimil on maksimaalne väljundvõimsus umbes 70% tavalisest väljundvõimsusest.
- Seda funktsiooni ei saa temperatuuri jälgimisel kasutada, kui seade on režiimil Automaatne.

## 8. MUUD FUNKTSIOONID

### 8.1. Täisvõimsuse režiim

Täisvõimsuse režiimis töötab seade maksimumvõimsusel ja tugeva õhuvooluga, et ruumi kiiresti jahutada või soojendada.

- Täisvõimsuse režiimi aktiveerimiseks/inaktiveerimiseks vajutage nuppu **POWERFUL**. Aktiveerimisel teeb siseseade 2 lühikest piiksu. Inaktiveerimisel teeb siseseade 1 lühikest piiksu.

Täisvõimsuse režiim lülitatakse automaatselt välja järgmistel juhtudel:

- Täisvõimsuse režiim kestab teatud aja vältel ja toatemperatuur jõuab jahutus-, kuivatus- või kütterežiimi seatud temperatuurini.
- 20 minutit pärast Täisvõimsuse režiimi starti.

### MÄRKUSED.

- Õhuvoolu suund ja ventilaatori kiirus on kontrollitud automaatselt.
- Täisvõimsuse režiimi ei saa kasutada samal ajal koos Säästurežiimiga.



- Täisvõimsuse režiim tühistab järgmised toimingud. Kui järgmised toimingud on seadistatud, käivituvad need pärast täisvõimsuse režiimi lõppemist.
  - Välisseadme vaikne töö
  - Energiasäästuprogramm
- Kui ühendatud on juhtmega kaugjuhtimispult (valikuline), on see funktsioon keelatud.

## 8.2. Välisseadme vaikne töö

Välisseadme vaikne töö vähendab välisseadme müra. Selle ajal väheneb kompressori pöördesagedus ja välisseadme ventilaator pöörleb aeglaselt.





- ☞ Vajutage nuppu  välisseadme vaikse töö aktiveerimiseks/inaktiveerimiseks. Kui välisseadme vaikne töö on aktiveeritud, kuvatakse kaugjuhtimispuldil **[LOW NOISE]**. Seadistus säilib ka õhukonditsioneeril väljalülitamisel.

### MÄRKUSED.

- Seda funktsiooni ei saa kasutada koos ventilaatorirežiimi, kuivatusrežiimi ega täisvõimsuse režiimiga.
- Kui ühendatud on juhtmega kaugjuhtimispult (valikuline), on see funktsioon keelatud.

## 8.3. Küttefunktsioon temperatuurini 10 °C

Küttefunktsioon temperatuurini 10 °C hoiab toatemperatuuri 10 °C ega lase sel liialt langeda.

- ☞ Vajutage nuppu  **HEAT**, et aktiveerida küttefunktsioon temperatuurini 10 °C. Siseseadmest kõlab üks lühike piiks ja siseseadmel süttib näidik .
- ☞ Vajutage nuppu  õhukonditsioneeril väljalülitamiseks. Näidik  lülitub välja.

### MÄRKUSED.

- Küttefunktsiooni ajal temperatuurini 10 °C kehtib ainult .
- Kui toatemperatuur on piisavalt kõrge, seda funktsiooni ei kasutata.
- Kui ühendatud on juhtmega kaugjuhtimispult (valikuline), on see funktsioon keelatud.

## 9. WLANi kaudu juhtimine

Selles kasutusjuhendis kirjeldatakse ainult kaugjuhtimispuldil seadistamist. Mobiilirakenduse kasutamise juhiseid vaadake mobiilirakenduse kasutusjuhendist.

### MÄRKUSED.

- Mobiilirakenduses valitud konditsioneeril seaded ei kajastu juhtmevabas kaugjuhtimispuldil.
- Kui konditsioneer on toiteallikast lahutatud (kaitselüliti või pistikuga), ei ole mobiilirakenduse abil juhtimine ja seiramine võimalik.
- Kui seade töötab, kuvatakse mobiilirakenduses sisetemperatuuri. Kuvatav sisetemperatuur ei pruugi olla õige olenevalt konkreetsest ruumist ja konditsioneeril talitlusolekust. Suhtuge sellesse kriitiliselt.
- Kui mobiilirakenduses ja kaugjuhtimispuldil on tehtud erinev seadistus, siis kasutatakse kahest seadistusest uuemat.
- Kui taimer on seadistatud nii mobiilirakenduses kui ka juhtmega või juhtmevabas kaugjuhtimispuldil, siis on aktiivsed mõlemad seadistused.

WLAN-i seadistamiseks on vaja WLAN-sildil olevat teavet. Kirjutage SSID- ja PIN-kood järgmisesse tabelisse.

Avage sissetõmbevõre.

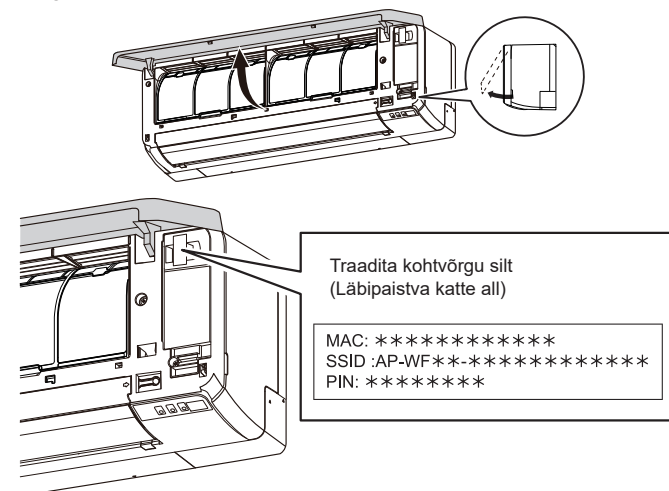

### WLAN-adaptori teave

SSID	
PIN-kood	
WLAN-ühilduvusstandard	IEEE802.11b/g/n
Sagedusribad	2,4GHz 1ch~11ch
Max raadiovõimsus	40mW
WLAN-i turvalisus	Avatud WEP WPA (PSK) WPA2_Personal (PSK) Samas LAN-is registreerimiseks WPS

Google Play on ettevõtte Google Inc. registreeritud kaubamärk.

App Store on ettevõtte Apple Inc. teenindusmärk, mis on registreeritud Ameerika Ühendriikides ja teistes riikides.

## 9.1. Kasutamisega seotud ettevaatusabinõud

### WLAN-i kaudu juhtimisega seotud ettevaatusabinõud

#### ! HOIATUS

- ☞ Toodet ei tohi remontida, lahti võtta ega modifitseerida.
- ☞ Toodet ei tohi paigaldada kohta, kus raadioseadmeid ei ole lubatud kasutada (nt haiglatesse).
- ☞ Toodet ei tohi kasutada, kui läheduses on inimene, kellel on südamestimulaator või muu sarnane seade.
- ☞ Toodet ei tohi kasutada automaatsuhtimiseseadmete (nt automaatukse või tuletõrjesignalisatsiooni) läheduses.

#### ! ETTEVAATUST

- ! Paigaldage WLAN-adaptori traadita võrgu ruuterile piisavalt lähedale. (Kaugtelepaigaldamise korral võib ühendus olla katkendlik, mis raskendab süsteemi kasutamist.)
- Teatud materjalidest seinad võivad raadiosidet takistada.

- Toote kasutamine võimaldab juhtida konditsioneeriga kohtades, kus see ei ole vahetult nähtav. See tähendab, et konditsioneeriga talitlus võib ootamatult ruumis viibivate inimeste jaoks muutuda. Enne toote kasutamist kontrollige olukorda ruumis.
- Kontrollige eelnevalt, kas konditsioneer on töökorras.
- Veenduge, et konditsioneeriga õhuvool ei saa kahju teha. See võib põhjustada esemete ümber- või mahakukkumist, mille tulemuseks võib olla kehavigastus, põleng või varakahju.
- Kui teate, et konditsioneeriga läheduses on inimesi, siis öelge neile ette, et juhtida konditsioneeriga mujalt. Konditsioneeriga talitlusoleku järsk muutumine võib olla inimese jaoks ehmata, mistõttu ta võib komistada või kukkuda, näiteks trepilt, redelilt jne. Sisetemperatuuri järsk muutumine võib põhjustada tervises seisundi halvenemist. Ärge kasutage toodet, kui ruumis on inimesed, kes ei ole võimelised temperatuuri ise reguleerima (näiteks imikud, lapsed, puuetega inimesed, vanurid või haiged).
- Enne toote kasutamist tehke taimeriseaded ja muud toote juhtimistoimingud endale selgeks. Konditsioneeriga talitlusoleku ootamatu muutumine võib halvendada inimese tervises seisundit või kahjustada loomi või taimi.
- Kui kasutate toodet kaugjuhtimiseks, kontrollige konditsioneeriga seadistust ja talitlusolekut regulaarselt. Sisetemperatuuri järsk muutumine võib halvendada inimese tervises seisundit või kahjustada loomi või taimi.
- Kui kasutate konditsioneeriga juhtimiseks seda toodet, siis konditsioneeriga märgutuled ja helisignaalid ei tööta.
- Kui toote ja juhtmevaba ruuteri vahelise side kvaliteet on kehv, võib seda parandada juhtmevaba ruuteri asukoha või antenni suuna muutmine. Side kvaliteeti võib parandada ka juhtmevaba ruuteri liigutamine tootele lähemale või WLAN-järguri kasutamine.

### Raadiolainetega seotud turbeabinõud

WLAN-i kasutamisel peate võtma teatud ettevaatusabinõud seoses raadiolainetega, isikuandmetega jne. Toote õigeks kasutamiseks lugege kindlasti läbi alljärgnevat ettevaatusabinõud ja kasutatava WLAN-seadme kasutusjuhend. Me ei vastuta, v.a seaduses nõutaval määral, rikete defektide ega seade kasutamisega seotud kahju eest, mille põhjuseks on väärkasutamine või mis tekib sel ajal, kui teie või keegi teine toodet kasutab.

### ■ Raadiolainetega seotud ettevaatusabinõud



#### ETTEVAATUST

- Kui seadet muudetakse või modifitseeritakse tootja sõnaselge loata, võib kasutaja kaotada loa seadet kasutada. Saatja ei tohi paikneda ja seda ei tohi käitada teise antenni või saatja vahetus läheduses.
- Seade vastab FCC/IC poolt kontrollimata keskkonna jaoks sätestatud kiirgusega kokkupuute piirangutele ning FCC raadiosagedusliku kiirguse (RF) suunistele ja IC raadiosagedusliku kiirguse eeskirjade punktile RSS-102. Seadme paigaldamise ja kasutamise ajal ei tohi kiirgur olla inimkehale lähemal kui 20 cm. (Mudelid UTY-TFSXF1 (AP-WF1E) ja UTY-TFSXG1 (AP-WG1E) vastavad IC (Industry Canada) standardile.)

### MÄRKUSED.

- Seade vastab FCC eeskirjade osale 15 ning RSS-normidele, mis on nõutavad Kanada tööstusjärelevalveameti (IC) kasutusloa nõudest vabastamiseks. Kasutamine on lubatud järgmisel kahel tingimusel:
  - (1) seade ei tohi põhjustada häireid ja
  - (2) seade peab olema vastupidav keskkonnas levivate häiringute suhtes, sh seadme soovimatut talitlust põhjustada võivate häiringute suhtes. (Mudelid UTY-TFSXF1 (AP-WF1E) ja UTY-TFSXG1 (AP-WG1E) vastavad IC (Industry Canada) standardile.)
- Katseliselt on kindlaks tehtud, et seade vastab FCC eeskirjade osas 15 nimetatud klassi B digitaalsete piirangutele.
- Toodet ei tohi kasutada järgmistes kohtades. Toote kasutamisel sellistes kohtades võib ühendus olla katkendlik või ühenduse loomine võib ebaõnnestuda.
  - Selle tootega sama sagedusriba (2,4 GHz) kasutatavate raadioside seadmete lähedal.
  - Kohad, kus on tugevad magnetväljad, mida tekitavad näiteks mikrolaineahjud, või elektriväljad või raadiohäiringud. (Raadiolainete levi on keskkonnast.)

### ■ Isikuandmetega (nende turvalisusega) seotud ettevaatusabinõud

- Nagu kõigi raadioside seadmete puhul, on WLAN-seadmete kasutamisel alati oht infopüügiks, isegi kui kasutatakse krüptimist.
- Toode vahetab ruuteriga andmeid WLAN-raadiolainetega vahendusel. See tähendab, et kohtvõrguga saab ühenduse luua kõikjal, kuhu raadiolained levivad. Samas saab neid raadiolaineid püüda kogu levialas (näiteks ka läbi seinte). Seetõttu on võimalik teie andmeside seansse pealt kuulata ja neist andmeid püüda või neid võltsida.
- Traadita võrguga ühenduse loomisel ärge looge ühendust seadmete ja võrkudega, mille kasutamiseks teil luba ei ole.
- Toote kasutusest kõrvaldamisel või võõrandamisel lähtestage toote kõik seaded.

### ■ Muu

- Kasutage toodet tavalise WLAN-seadmena.
  - Toodet ei tohi kasutada haiglates ega meditsiiniseadmete läheduses.
  - Toodet ei tohi kasutada õhusõidukites.
  - Toodet ei tohi kasutada selliste elektriseadmete läheduses, mis töötlevad täpseid juhtimissignaale või nõrku signaale. Näited elektroonikaseadmetest, millega tuleb olla ettevaatlik: Kuuldeaparaadid, südamestimulaatorid, tuletõrjes ignalisatsioonisüsteemid, automaatsed ja muud automaatsjuhtimisseadmed
- Ühenduvus ja ühilduvus kõigi juhtmevabade ruuteritega kõigis elamukeskkondades ei ole tagatud. Järgmistes olukordades ei pruugi raadioühenduse loomine õnnestuda või ühendus võib olla katkendlik.
  - Kasutamine betoon-, raudbetoon- või metallseintega hoones
  - Paigaldamine takistuste läheduses
  - Samal sagedusel töötavate raadioside seadmete põhjustatavad häiringud
  - Kohad, kus on tugevad magnetväljad, mida tekitavad näiteks mikrolaineahjud, või elektriväljad või raadiohäiringud
- Enne toote paigaldamist ja seadistamist lugege juhtmevaba ruuteri kasutusjuhend läbi.

## 9.2. WLANi kaudu juhtimise seadistamine

### 1. etapp. Rakenduse tarkvara installimine

1. Avage nutitefonist või tahvelarvutist olenevalt kas "Google Play" või "App Store".
2. Otsige valikut "FGLair".
3. Installige rakenduse tarkvara (mobiilirakendus) ekraanil olevaid juhiseid järgides.

### 2. etapp. Kasutaja registreerimine

1. Avage installitud mobiilirakendus.
2. Registreerige kasutaja (nutitelefoni või tahvelarvutiga) mobiilirakenduse konto loomise jaotisel olevaid juhiseid järgides.

### 3. etapp. Õhukonditsioneeride registreerimine (WLAN-adapteri sidumine)

#### MÄRKUSED.

- Enne seadistamise alustamist ühendage õhukonditsioneeride toide uuesti ja oodake 60 sekundit või enam.
- Kontrollige, et nutitefon või tahvelarvuti on seotud juhtmevaba ruuteriga, mida õhukonditsioneeriga ühendate. Seadistus ei tööta, kui see ei ole ühendatud sama juhtmevaba ruuteriga.
- Kahe või enama õhukonditsioneeride juhtimiseks sama nutitelefoni või tahvelarvutiga korraldage valitud režiimi seadistusprotsessi.

☞ Registreerige õhukonditsioneer, järgides veebipõhise kasutusjuhendi juhiseid veebisaidil FUJITSU GENERAL.

[www.fujitsu-general.com/global/support/](http://www.fujitsu-general.com/global/support/)

Selles kasutusjuhendis kirjeldatakse ainult kaugjuhtimispuldi seadistamise toimingut.

#### <Juurdepääs veebipõhisele kasutusjuhendile>

1. Logige sisse mobiilirakendusele.
2. Avage mobiilirakenduse külmenüü, seejärel puudutage nuppu [Help].
3. Puudutage nuppu [WLAN Support].









Registreerimise lõpule jõudes süttib siseseadmel näidik [  ].

#### Viiteks

#### <Manuaalrežiim>

Kaugjuhtimispuldi seadistamise protseduur

**MÄRKUSED.** Kui te ei vajuta kaugjuhtimispuldil nuppe 60 sekundi jooksul, naaseb kaugjuhtimispuldi ekraan algusesse.

1. Vajutage nuppu , kuni kaugjuhtimispuldi ekraanil kuvatakse kell.
2. Hoidke kaugjuhtimispuldi nuppu  all kauem kui 5 sekundit.  
 kaugjuhtimispuldi ekraanil kuvatakse valik.
3. Vajutage .
4. Valige  /  kaugjuhtimispuldi nuppu  (  ) kasutades.
5. Vajutage .

Siseseade lülitub manuaalrežiimi ja siseseadmel vilgub näidik [  ].



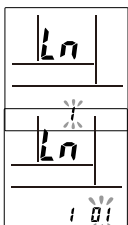





**MÄRKUSED.** Kui registreerimist ei lõpetata mitme minuti jooksul, siis manuaalrežiim tühistatakse ja näidik [  ] lülitub välja. Sellisel juhul korraldage kaugjuhtimispuldi seadistamist.



#### <Nupurežiim>

Kaugjuhtimispuldi seadistamise protseduur.

**MÄRKUSED.** Kui te ei vajuta kaugjuhtimispuldil nuppe 60 sekundi jooksul, naaseb kaugjuhtimispuldi ekraan algusesse.

1. Vajutage nuppu , kuni kaugjuhtimispuldi ekraanil kuvatakse kell.
2. Hoidke kaugjuhtimispuldi nuppu  all kauem kui 5 sekundit.  
 kaugjuhtimispuldi ekraanil kuvatakse valik.
3. Vajutage .
4. Valige  kaugjuhtimispuldi nuppu  (  ) kasutades.
5. Vajutage .

Siseseade lülitub nupurežiimi ja siseseadmel vilgub näidik [  ] (sees/väljas = 1 sek/1 sek).





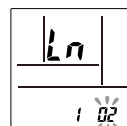
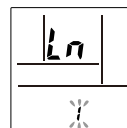

Kui WLAN-adapter leiab ühendatava WLAN-pääsupunkti, muutub vilkumine aeglasemaks (sees/väljas = 2 s / 0,5 s).

**MÄRKUSED.** Kui ühendamist WLAN-pääsupunktiga ei lõpetata mitme minuti jooksul, siis nupurežiim tühistatakse ja näidik  lülitub välja. Sellisel juhul korraldage kaugjuhtimispuldi seadistamist.



## WLANi ajutine inaktiveerimine

**MÄRKUSED.** Kui te ei vajuta kaugjuhtimispuldil nuppe 60 sekundi jooksul, naaseb kaugjuhtimispuldi ekraan algusesse.

1. Vajutage nuppu , kuni kaugjuhtimispuldi ekraanil kuvatakse kell.
2. Hoidke kaugjuhtimispuldi nuppu  all kauem kui 5 sekundit.  
 kaugjuhtimispuldi ekraanil kuvatakse valik.
3. Valige **OFF** kaugjuhtimispuldi nuppu  (  ) kasutades. \*
4. Vajutage .

Siseseadmel lülitub näidik [  ] välja.

\* Kui soovite WLANi uuesti aktiveerida, valige 2. etapis nupp **ON**.

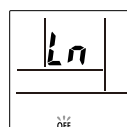
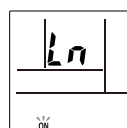

## Lähtestamine

Lähtestage toode järgmistes olukordades.







- Juhtmevaba ruuteri vahetamine
- Toote utiliseerimine
- Toote üleandmine kolmandale osapoolle

#### Õhukonditsioneeride registreerimise tühistamine

Tühistage õhukonditsioneeride registreerimine mobiilirakendusega. (Üksikasju vaadake mobiilirakenduse kasutusjuhendist.)

#### WLAN-adapteri lähtestamine

**MÄRKUSED.** Kui te ei vajuta kaugjuhtimispuldil nuppe 60 sekundi jooksul, naaseb kaugjuhtimispuldi ekraan algusesse.

1. Vajutage nuppu , kuni kaugjuhtimispuldi ekraanil kuvatakse kell.
2. Hoidke kaugjuhtimispuldi nuppu  all kauem kui 5 sekundit.  
 kaugjuhtimispuldi ekraanil kuvatakse valik.
3. Valige  kaugjuhtimispuldi nuppu  (  ) kasutades.

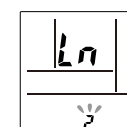
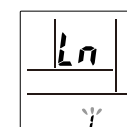

4. Vajutage .

 kaugjuhtimispuldi ekraanil hakkab vilkuma.

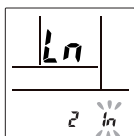

5. Vajutage .

Pärast kiiret vilkumist lülitub siseseadmel näidik [  ] välja.



**Kasutamise jätkamine**

Kui teie soovite või kolmas osapool soovib toote kasutamist jätkata, järgige jaotises „Õhukonditsioneeride registreerimine (WLAN-adapteri sidumine)“ olevaid toiminguid, et ühendada uuesti teise juhtmevaba ruuteriga.

**MÄRKUSED.** WLANi seadistamine ei ole võimalik, kui eelmine omanik ei tühistanud toote registreerimist või ei lähtestanud toodet. Sellisel juhul pöörduge volitatud teenindustöötaja poole.

**WLAN-adapteri eemaldamine**

**ETTEVAATUST**

-  • Toote paigaldamise või eemaldamise ajaks lülitage konditsioneeride elektritoide välja, et vältida elektrilöögi ohtu.
-  • Ärge puudutage toote pistikuid ja siseseadme ühenduspesa sõrme ega muu esemega. Vastasel juhul võib tulemuseks olla elektrilöök või toote kahjustus.
- Toote paigaldamisel või eemaldamisel ärge seiske ebakindlal platvormil – võite viga saada.

1. Lülitage konditsioneer välja ja lahutage see elektritoiteallikast.
2. Avage sisetõmbevõre.

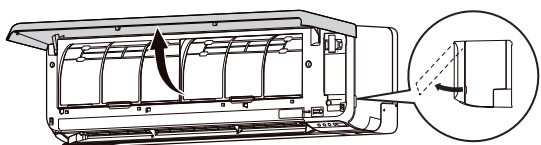

3. Avage WLAN-adapteri kate, kuni kuulete klõpsu.

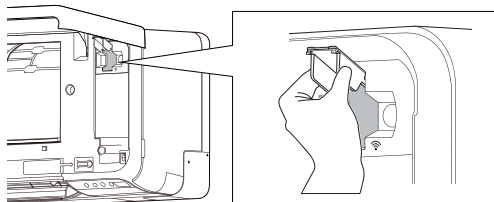

4. Eemaldage WLAN-adapter siseseadme ühenduspesast joonisel kujutatud suunas.

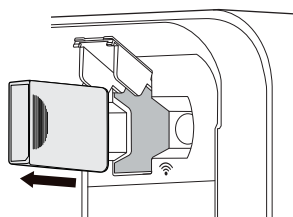

5. Sulgege WLAN-adapteri kate ja sisetõmbevõre.

**10. SEADED PAIGALDAMISEL**



**10.1. Kaugjuhtimispuldi kohandatud koodi seadistamine**

Siseseadme ja kaugjuhtimispuldi kohandatud koodi seadistamisel saate määrata õhukonditsioneeride, mida kaugjuhtimispuldiga juhitakse.

Kui ruumis on mitu õhukonditsioneeride ja soovite neid eraldi juhtida, seadistage kohandatud kood (võimalikud on 4 valikut).

**MÄRKUSED.** Kui kohandatud koodid on siseseadmel ja kaugjuhtimispuldil erinevad, ei saa siseseade kaugjuhtimispuldi signaali vastu võtta.

**Kaugjuhtimispuldi kohandatud koodi seadistamine**

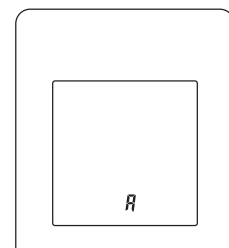

1. Vajutage nuppu , kuni kaugjuhtimispuldi ekraanil kuvatakse kell.
2. Vajutage nuppu **[MODE]** ja hoidke seda kauem kui 5 sekundit all. Kuvatakse praegune kohandatud kood (algsest seatud valikule A).
3. Vajutage nuppu **[TEMP.]** ( ) kohandatud koodi vahetamiseks valikute A ↔ B ↔ C ↔ D (A → b → L → d) vahel.  
\* Ekraanil olev kohandatud kood peab ühtima õhukonditsioneeride kohandatud koodiga.
4. Vajutage uuesti nuppu **[MODE]**. Kohandatud kood seadistatakse. Kuva naaseb kellakuvale.



- Õhukonditsioneeride kohandatud koodi muutmiseks (algsest seatud valikule A) pöörduge volitatud teenindustöötaja poole.
- Kui te ei vajuta ühtki nuppu 30 s jooksul pärast kohandatud koodi kuvamist, naaseb kuva kellakuvale. Sellisel juhul korrake seadistamist alates 2. etapist.
- Olenevalt kaugjuhtimispuldist võib kohandatud kood naasta patareide vahetamiseks valikule A. Sellisel juhul lähtestage kohandatud kood vajadust mööda. Kui te õhukonditsioneeride kohandatud koodi ei tea, proovige igat koodi, kuni leiata selle, mille abil saab õhukonditsioneeride juhtida.

**11. PUHASTAMINE JA HOOLDUS**

**ETTEVAATUST**

-  • Enne toote puhastamist pange see seisma ja eraldage elektrivõrgust.
- Enne käivitamist kontrollige, kas sisetõmbevõre on täielikult kinni. Sisetõmbevõre vale sulgemine võib mõjutada õhukonditsioneeride nõuetekohast tööd või jõudlust.
- Kui filtri puhastamine hõlmab kõrgel töötamist, pöörduge professionaalse tehnilise teeninduspersonaliga poole.
-  • Kehavigastuste ohu vältimiseks ärge puudutage siseseadme hooldamise ajal soojusvaheti alumiiniumribisid.
- Ärge pihustage siseseadmele putukamärki või juukselakki.
- Seadme hooldamise ajal ei tohi seista libisemisohhtlikul, ebastabiilsel või ebastabiilsel pinnal.

Õhupuhasfiltrid  
(Õunaensüümfiltter, ioondesodoraatori filter)

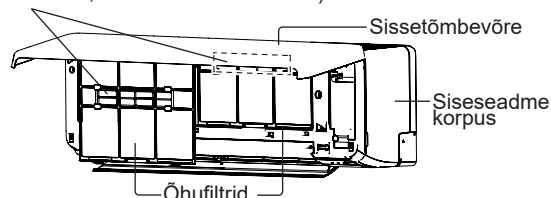

Puhastamise sagedus on näidatud järgmises tabelis.

Mida teha	Sagedus
Siseseadme korpuse puhastamine	Vajadusel
Õhufiltri puhastamine	Iga 2 nädala järel
Ioonesodoraatori filtri puhastamine	Iga 3 kuu järel
Õunaensüümfiltri vahetamine (Mudeli nimi: UTR-FA16)	
Ioonesodoraatori filtri vahetamine (Mudeli nimi: UTR-FA16-2)	Iga 3 aasta järel

\* Õhupuhastusfiltreid müüakse eraldi. Nende vahetamiseks pöörduge kauplusesse, kust toote ostsite.

## Siseseadme korpuse puhastamine

### MÄRKUSED.

- Kasutage kuni 40 °C vett.
- Mitte kasutada abrasiivseid puhastusvahendeid või lenduvaid lahusteid, nagu benseen või vedeldi.

- Pühkige siseseadme korpust õrnalt sooja vees niisutatud pehme lapiga.
- Pühkige siseseadme korpust õrnalt kuiva ja pehme lapiga.

## Õhufiltri puhastamine

- Avage sissetõmbevõre, kuni kuulete klõpsu.

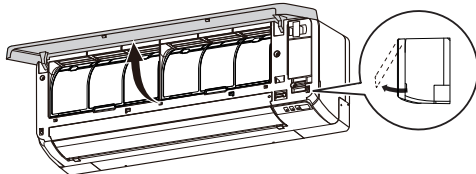

- Eemaldage õhufiltrid.

Tõstke õhufiltri käepide üles, võtke kaks alumist naga lahti ja tõmmake õhufilter välja.

Õhufiltri käepide

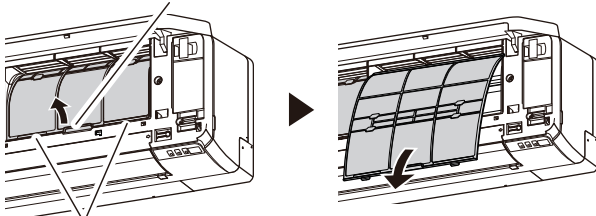

Sakid (2 kohta)

- Eemaldage tolm ühel järgmistest viisidest.

- Puhastamine tolmuimejaga.
- Pesemine pesuvahendi ja sooja veega. Pärast pesemist kuivatage õhufiltrid põhjalikult varjus.

- Asendage õhufiltrid.

Joondage õhufiltri küljed seadme paneeliga ja suruge filter täielikult sisse. Veenduge, et kaks alumist kinnitit naasevad korralikult siseseadme vastavatesse avadesse.

- Sulgege sissetõmbevõre.

Sissetõmbevõre sulgemiseks vajutage joonisel näidatud 4-le kohale.

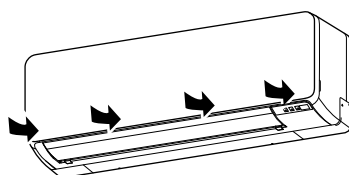

**MÄRKUSED.** Kui õhufiltrisse koguneb mustus, väheneb õhuvool, langeb töö efektiivsus ja kasvab müra.

## Ioonesodoraatori filtri puhastamine ja õunaensüümfiltri vahetamine

- Eemaldage õhufiltrid. Vt etappe 1–2 jaotises „Õhufiltri puhastamine“.
- Eemaldage õhupuhastusfiltrid õhupuhastusfiltri hoidikust.

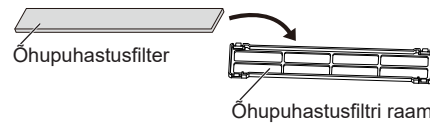

- Loputage ioonesodoraatori filtrit (helesinine) suure survega kuuma veega, kuni filtrite pind on veega kaetud.

- Peske ioonesodoraatori filtrit lahjendatud neutraalse pesuvahendiga.

Ärge hõõruge ega kraapige, muidu võib desodoreeriv toime väheneda.

- Loputage ioonesodoraatori filtrit voolava vee all.

- Kuivatage ioonesodoraatori filter varjulises kohas.

- Eemaldage õunensüümfiler (heleroheline) õhupuhastusfiltri hoidikust.

- Seadke uued või pestud õhupuhastusfiltrid õhupuhastusfiltri raamidesse.

**MÄRKUSED.** Kasutage õunaensüümfiltrit esimesel võimalusel pärast pakendi avamist. Õhupuhastustoime väheneb, kui filtrid on jäetud avatud pakendisse.

- Paigaldage õhupuhastusfiltri hoidikud õhupuhastusfiltrite külge.

Kinnitage neli konksu õhupuhastusfiltri raami tagaküljel õhufiltri mõlemas otsas oleva lukusti külge.

\* Jälgige hoolikalt, et õhupuhastusfilter ei ulatuks üle raami.

Konks (4 kohta tagaküljel)

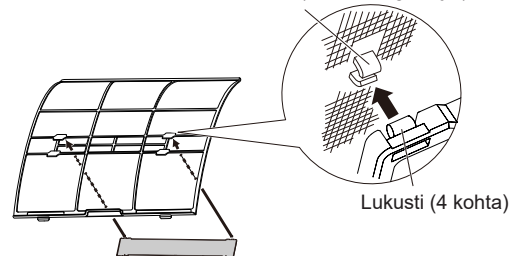

Lukusti (4 kohta)

**MÄRKUSED.** Jälgige hoolikalt, et õhupuhastusfilter ei ulatuks üle raami.

- Pange õhufiltrid tagasi ja sulgege sissetõmbevõre. Vt etappe 4–5 jaotises „Õhufiltri puhastamine“.

## Ioonesodoraatori filtri vahetamine

- Eemaldage õhufiltrid. Vt etappe 1–2 jaotises „Õhufiltri puhastamine“.

- Eemaldage ioonesodoraatori filter (helesinine) õhupuhastusfiltri hoidikust.

- Paigaldage uus ioonesodoraatori filter.

## Sissetõmbevõre eemaldamine ja paigaldamine

### Sissetõmbevõre eemaldamine

1. Avage sissetõmbevõre, kuni kuulete klõpsu.
2. Tõmmake kinnitusvõlle, hoides sissetõmbevõret horisontaalasendis.

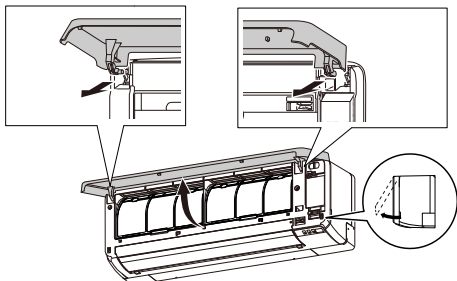

### Sissetõmbevõre paigaldamine

1. Hoides võret horisontaalselt, lükake vasak ja parem kinnitus esipaneeli ülaosa vastavatesse avadesse. Sisestage kinnitus, kuni see klõpsatusega lukustub.
2. Sulgege sissetõmbevõre.
3. Sissetõmbevõre sulgemiseks vajutage joonisel näidatud 4-le kohale.

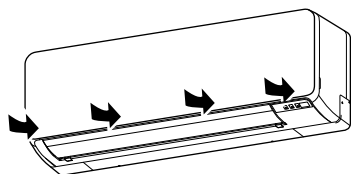

## Pärast seadme pikemaajalist seismist

Kui siseseade on seisnud kuu või kauem, siis laske konditsioneeril enne tavarežiimi kasutamist töötada pool päeva ventilatsioonirežiimil, et sisemised osad saaksid korralikult kuivada.

### Lisakontroll

Pärast pikka kasutusaega võib siseseadmesse kogunenud tolm vähendada töövõimet isegi juhul, kui olete seadet korrektselt hooldanud. Sellisel juhul on soovitatav teha toote ülevaatus.

Lähema teabe saamiseks pöörduge volitatud teenindustöötajadpoole.

### Filtri näidiku lähtestamine (eriseadistus)

Seda funktsiooni saab kasutada, kui see on paigaldamisel õigesti seadistatud. Pöörduge selle funktsiooni kasutamiseks volitatud teeninduspersonalile poole.

☞ Puhastage õhufilter, kui märgutuli näitab järgmist.

Märgutuli	Vilkuv muster
	Vilgub 3 korda 21-sekundiliste intervallidega

Pärast puhastamist lähtestage filtri näidik, vajutades siseseadmel nupule 2 sekundit või vähem.

## 12. ÜLDINE TEAVE

### Küttejõudlus

Kütterežiim töötab soojustpumba põhimõttel, kogudes välisõhust soojust ja juhtides selle siseruumidesse. Kui välistemperatuur langeb, siis selle tõhusus langeb samuti.

Kui kütte tulemus ei ole piisav, on soovitatav õhukonditsioneerile lisaks kasutada veel üht küttekeha.

### Automaatne sulatusfunktsioon

Kui kütterežiimis on välisõhu temperatuur madal ja niiskus kõrge, siis võib välisseadmele koguneda jäide, mis vähendab selle jõudlust.

Kaitseks jäätumise vastu on õhukonditsioneeril mikroarvuti kontrollitud automaatne sulatusprogramm.

Jäite tekkel jääb õhukonditsioneer sulatamise ajaks seisma ja lühikest aega töötab jäite eemaldamise režiim (maksimaalselt 15 minutit).

Siseseadmel olev näidik [ I ] vilgub selle režiimi ajal.

Kui jää tekib välisseadmele pärast küttefunktsiooni, jääb välisseade mõni minut pärast töötamist automaatselt seisma. Seejärel käivitub automaatne sulatusprogramm.

### Automaatse taaskäivitumise funktsioon

Elektrikatkestuse korral õhukonditsioneer seiskub. Elektrivoolu taastamisel seade taaskäivitub automaatselt ja jätkab varasemal režiimil.

Kui elektrikatkestus juhtub juba seadistatud taimeriga, siis taimeri loendur lähtestatakse.

Pärast toite taastumist hakkab siseseadmel vilkuma märgutuli [ ⚡ ], mis annab märku taimeri veast. Sellisel juhul lähtestage kella ja taimeri seaded.

### Tõrked, mille on põhjustanud muud elektrilised seadmed

Õhukonditsioneeril töös võib põhjustada tõrkeid elektriliste seadmete, nagu pardli või raadiosaatja, kasutamine selle vahetus läheduses.

Sellise tõrke tekkimisel vajutage kaitseüliti korraks välja. Lülitage see uuesti sisse ja jätkake konditsioneeril juhtimist puldi abil.

### Siseseadme õhutemperatuuri ja -niiskuse vahemik

Õhutemperatuuri ja -niiskuse lubatud vahemikud on järgmised.

Sisetemperatuur	Jahutus/ kuivatuse	[°C]	18 kuni 32
	Kütmise	[°C]	16 kuni 30
Õhuniiskus siseruumides		[%]	80 või vähem *1)

\*1) Kui õhukonditsioneeril kasutatakse mitu tundi järjest, võib selle pinnale tekkida kondensaat ja tilkuda.

- Kui seadet kasutatakse tingimustes, mis jäävad lubatud temperatuurivahemikust välja, võib õhukonditsioneeril funktsioon automaatse kaitseahela töötamise tõttu peatuda.
- Olenevalt kasutustingimustest võib soojustvaheti külmuda, põhjustades vee leket või muid tõrkeid (Jahutuse või Kuivatuse režiimis).

### Muu info

- Ärge kasutage õhukonditsioneeril muuks otstarbeks kui ruumi jahutamiseks/kuivatamiseks, ruumi kütmiseks või ventileerimiseks.
- Vaadake välisseadme lubatud õhutemperatuuri ja -niiskuse vahemikke välisseadme paigaldusjuhendist.

## 13. LISAVARUSTUS

### 13.1. Juhtmega kaugjuhtimispult

Kasutada saab valikulist juhtmega kaugjuhtimispulti.

**Juhtmega ja juhtmeta kaugjuhtimispulti saab kasutada koos.**

Siiski on osad juhtmeta kaugjuhtimispuldi funktsioonid piiratud. Piiratud funktsioonide seadmisel kõlab piiksuv heli ning näidikud [I], [☺] ja [☺] hakkavad siseseadmel vilkuma.

<Juhtmeta kaugjuhtimispuldi piiratud funktsioonid>

Kasutamisel koos juhtmega kaugjuhtimispuldiga (2-juhtmeline)

- Täisvõimsuse režiim
- Välisseadme vaikne töö
- Küttefunktsioon temperatuurini 10 °C

**Saate kasutada juhtmega kaugjuhtimispulti ja traadita kohtvõrgu pulti.**

Siiski on osad toimingud mobiilirakenduse kaudu piiratud.

**Mitu kaugjuhtimispulti**

Võite ühe õhukonditsioneeriga ühendada kaks juhtmega kaugjuhtimispulti.

Õhukonditsioneer võib juhtida mõlema kaugjuhtimispuldiga.

Taimer funktsioone ei saa samas teises seadmega kasutada.

### 13.2. Rühma juhtimine

Ühe kaugjuhtimispuldiga saab juhtida kuni 16 õhukonditsioneerit. Kõikide õhukonditsioneeride puhul kasutatakse samu sätteid.

Rühma juhtimist ja WLANi kaudu juhtimist ei saa koos kasutada.

## 14. VEAOTSING



### HOIATUS



Allkirjeldatud juhtudel tuleb õhukonditsioneer koheselt välja lülitada ja elektrivõrgust eraldamiseks kas kaitselüliti või välja lülitada või pistik pistikupesast välja võtta. Pöörduge edasimüüja või volitatud teenindustöötaja poole.

Kui seade on ühendatud elektrivõrku, ei ole see elektrivõrgust eraldatud hoolimata sellest, kas seade on välja lülitatud või mitte.

- Seadmest eritub põlemislõhna või suitsu
- Seadmest lekib vett

#### Ei tööta.

- Kas on olnud elektrikatkestus?  
Sellisel juhul võib käivitub seade pärast elektrivoolu taastumist uuesti. (Vt lk 13.)
- Kas kaitselüliti on väljas?  
⇒ Lülitage kaitselüliti sisse.
- Kas kaitsmed või kaitselüliti on sees?  
⇒ Vahetage kaitse välja või pange kaitselüliti tagasi.
- Kas taimer töötab?  
⇒ Taimer seadistuse kontrollimiseks või inaktiveerimiseks vt lk 6.

#### Nõrk tulemus jahutamisel (või kütmisel).

- Kas seade töötab tingimustel, mis on väljaspool lubatud temperatuurivahemikku?  
Sellisel juhul võib õhukonditsioneer automaatse kaitseahela töötamise tõttu peatuda.
- Kas õhufilter on must?  
⇒ Puhastage õhufilter. (Vt lk 12.)
- Kas siseseadme sisetõmbevõre ja väljalaskeava on ummistunud?  
⇒ Eemaldage takistused.
- Kas toatemperatuur on õigesti reguleeritud?  
⇒ Temperatuuri seadistuse muutmiseks vt lk 5.
- Kas aken või uks on jäänud lahti?  
⇒ Sulgege aken või uks.
- Kas ventilaatori kiirus on seatud vaiksele režiimile?  
⇒ Ventilaatori kiiruse muutmiseks vt lk 5.
- Kas välisseadme vaikne töö on seadistatud?  
⇒ Välisseadme vaikse töö peatamiseks vt lk 8.
- <Jahutusrežiimis> Kas ruumi paistab otsene või tugev päikesevalgus?  
⇒ Tõmmake kardinad ette.
- <Jahutusprogrammis> Kas jahutamise ajal on ruumis kasutusel teisi kütteseadmeid või arvuteid või on toas liiga palju inimesi?  
⇒ Lülitage kütteseadet või arvutid välja või seadke temperatuur madalamaks. (Vt lk 5.)

#### Õhuvool on nõrk või katkendlik.

- Kas ventilaatori kiirus on seatud vaiksele režiimile?  
⇒ Ventilaatori kiiruse muutmiseks vt lk 5.
- <Kütteprogrammis> Kas olete funktsiooni alles käivitanud?  
Sellisel juhul pöörleb ventilaator ajutiselt väga madalal kiirusel, et soojendada seadme sisemisi osi.
- <Kütteprogrammis> Kas toatemperatuur on määratud temperatuurist kõrgem?  
Sellisel juhul välisseade peatub ja siseseadme ventilaator pöörleb väga madalal kiirusel.
- <Kütteprogrammis> Kas [I] näidik vilgub?  
Sellisel juhul töötab Automaatne sulatusfunktsioon. Siseseade peatub maksimaalselt 15 minutiks. (Vt lk 13.)
- <Kuivatusrežiimis> Siseseadme ventilaator töötab õhuniiskuse korrigeerimiseks madalatel pööretel ja see võib aeg-ajalt seiskuda.
- <Automaatrežiimis> Monitoorimisel pöörleb ventilaator väga madalal kiirusel.

#### Kuulda on müra.

- Kas seade töötab või kostub see pärast töö peatamist?  
Sellisel juhul võib olla kuulda jahutusvedeliku voolamise heli. See on eriti selgelt kuulda 2–3 minuti jooksul pärast käivitamist.
- Kas kuulete kasutamise ajal kergest kriuksumist?  
Seda heli tekitab paneeliga toimuv imeväike paisumine või kokkõtõmbumine, mida põhjustab temperatuuri kõikumine.
- <Kütteprogrammis> Kas kuulete sisemist?  
Heli põhjuseks on automaatne sulatusfunktsioon. (Vt lk 13.)

#### Seade eritab lõhnu.

- Õhukonditsioneer võib absorbeerida erinevaid tubaseid lõhnu (tekstiil, mööbel, tubakasuits). Need lõhnad võivad töötamise ajal eralduda.

#### Seadmest eraldub udu või auru.

- <Jahutusrežiimis või kuivatusrežiimis> Udu võib tekkida ootamatu jahustoitõingu käigus tekkinud kondensaadi tõttu.
- <Kütteprogrammis> Kas siseseadme näidik [I] vilgub?  
Sellisel juhul võib automaatse sulatusrežiimi tõttu tekkida välisseadmel aur. (Vt lk 13.)

#### Välisseadmest lekib vett.

- <Kütteprogrammis> Välisseade võib eraldada automaatse sulatusfunktsiooni ajal tekkinud vett. (Vt lk 13.)

<b>Seadme töörežiim on teine kui puldil valitud.</b>
<input type="checkbox"/> Kas puldi patareid on töökorras? ⇒ Vahetage patareid.
<b>Pärast taaskäivitamist ei alusta kohe tööd.</b>
<input type="checkbox"/> Kas toide on lülitatud ootamatult sisse? Sellisel juhul kompressor ei käivitu enne 3 minutit, et vältida kaitsme väljalöömist.
<b>Mobiilirakendus ei tööta.</b>
<input type="checkbox"/> Kontrollige, et teie mobiilseadmes oleks toetatav OS-i versioon. ⇒ Tutvuge App Store'is või Google Play's avaldatud andmetega.
<b>Proovisin konto registreerida, aga e-kirja ei tulnud</b>
<input type="checkbox"/> Seadistage rämpspostifiltris domeeniload nii, et seda e-kirja tagasi ei lükataks.
<b>Täiendavate kasutajate registreerimise meetod on ebaselge</b>
<input type="checkbox"/> Iga WLAN-adapteri kohta saab registreerida ühe e-posti aadressi ja parooli. Kasutage teiste sama WLAN-adapteri kaudu seadet juhtivate kasutajate seadistamiseks sama e-posti aadressi ja parooli.
<b>Täiendavate konditsioneeride registreerimise meetod on ebaselge</b>
<input type="checkbox"/> Täiendavate konditsioneeride registreerimiseks järgige iga konditsioneeride puhul jaotise „9.2. WLAN-i kaudu juhtimise seadistamine” vastavaid juhiseid.
<b>WLAN-i seadistamine ei õnnestu</b>
<input type="checkbox"/> Kontrollige, kas juhtmevaba ruuter toetab WPS-i. (Nupurežiim)
<input type="checkbox"/> Kontrollige, kas olete selle WLAN-juhtimispuldi esimene omanik. Kui te ei ole esimene omanik, võtke ühendust volitatud teenindustöötajaga.
<b>WLAN-i seadistamine ei õnnestu (WLAN-adapteri ja ruuteri ühendusseaded ei ole määratud)</b>
<input type="checkbox"/> Kontrollige, kas juhtmevaba ruuter toetab standardit IEEE802.11b/g/n. (Vaadake juhtmevaba ruuteri kasutusjuhendist.)
<input type="checkbox"/> Kontrollige, kas siseseadme WLAN-adapter on sisse lülitatud.
<b>Toodet ei õnnestu mobiilirakendusest juhtida</b>
<input type="checkbox"/> Kontrollige, kas siseseadme toide on sisse lülitatud.
<input type="checkbox"/> Kontrollige, kas juhtmevaba ruuteri toide on sisse lülitatud.
<input type="checkbox"/> Veenduge, et nutitelefon ei oleks lennurežiimis.
<input type="checkbox"/> Veenduge, et te ei oleks kohas, kuhu raadiovõrk ei levi.

Järgmistel juhtudel peatage kohe seadme töö ja lülitage elektrilülitist välja. Seejärel pöörduge volitatud teenindustöötajadpoole.









































- Tõrge jätkub hoolimata tehtud kontrollidest.
- Siseseadmel näidikud [ ] ja [ ] vilguvad, samas kui näidik [ ] vilgub kiiresti.

**MÄRKUSED.** WLANiga seotud tõrkeotsingut vaadake WLANi adapteri seadistusjuhendist või teie nutitelefoni või tahvelarvutisse installitud mobiilirakendusest.

## ■ Märkutulede olek

 : Juhis on seotud WLANi kaudu juhtimisega.

Valgustusmuster:     Vilgub,    Mis tahes olek

Olek	Põhjused ja lahendused	Vt lehekülg
   	Automaatne sulatusfunktsioon ⇒ Oodake sulatamise lõpuni (maksimaalselt 15 minutit).	13
    (3 korda)	Filtri näidik ⇒ Puhastage õhufilter ja lähtestage filtri märk.	13
    (Kiire)	Veakoodi kuvamine ⇒ Pöörduge volitatud teenindustöötajate poole.	-
   	Taimeri seadistuse viga automaatse lähtestamise tõttu ⇒ Lähtestage aeg ja taimeri seadistus.	13
   	Operatsiooni proovikäitamine (ainult volitatud töötajad) ⇒ Proovikäitamine lõpetamiseks vajutage nuppu  .	3
    (Aeglane)	Juhtmevaba ruuteri toide ei ole sees. ⇒ Kontrollige, kas juhtmevaba ruuteri toide on sees.	-
   	Võimalik, et WLAN-adapter ei ole juhtmevaba ruuteriga korralikult ühendatud. ⇒ Eemaldage õhukonditsioneer elektrivõrgust (kaitselüliti või pistiku kaudu) ja seejärel ühendage uuesti.	8
   	WLAN-adapteri tarkvara värskendatakse.	-
   	Õhukonditsioneeride registreerimise (WLAN-adapteri sidumise) ajal	10
   	Piiratud funktsioon	14

## ■ Käitsi automaatrežiim ja filtri näidiku lähtestamine

Saate õhukonditsioneeride kasutada siseseadmel oleva nupuga



Seisund	Nupu allhoidmise aeg	Režiim või kasutamine
Töötab	Kauem kui 3 sekundit	Seiskamine
Seiskab	2 sekundit või vähem	Filtri näidiku lähtestamine
	Kauem kui 3 ja vähem kui 10 sekundit	Automaatne
	Kauem kui 10 sekundit (Ainult hoolduseks. *1)	Kiirjahutus

\*1) Kiirjahutuse peatamiseks vajutage seda nuppu või kaugjuhtimispuldi nuppu .